

# ENERGIEZUINIGER EN COMFORTABEL WONEN



## NAZORGBROCHURE

UW WONING IS ER KLAAR VOOR, U OOK?

Guldewagenplantsoen 2 t/m 30  
Grote Hout- of Koningsweg 191 en 193



VELISON  
WONEN

atriensis  
wijken

# WAAROM KRIJGT U DEZE BROCHURE?

Uw woning is opgeleverd en u kunt nu comfortabel en energiezuiniger wonen in uw woning! Om u te helpen uw vernieuwde woning zo goed mogelijk te gebruiken, geven wij u graag wat extra uitleg door middel van deze informatiebrochure. We geven handige tips voor het juiste gebruik van de nieuwe installaties, zo bespaart u meer energie en woont u gezonder.

## Vragen

Heeft u nog vragen naar aanleiding van deze brochure? Neem dan contact op met Vincent Mertens van adviesbureau Atriensis. U bereikt hem op **06 - 40071851** (ook via WhatsApp bereikbaar) of per mail via **[v.mertens@atriensis.nl](mailto:v.mertens@atriensis.nl)**.

## Is er een storing of is er iets kapot?

Kijk dan op de achterkant van deze brochure hoe en met wie u contact kunt opnemen.



# INHOUDSOPGAVE

1. Ventileren
2. Isoleren
3. Verwarmen
4. Zonnepanelen
5. Bespaartips
6. Algemene informatie

# 1. VENTILEREN

Goede ventilatie van een woning is belangrijk. Waarom? Door ademen, wassen, koken en schoonmaken verontreinigen we de lucht in huis. De verontreinigde en vochtige lucht moet afgevoerd worden, zodat frisse lucht binnengehaald kan worden. Dit lukt niet door een raampje open te zetten, ventileren is hiervoor noodzakelijk. Door goed te ventileren voorkomt u schimmelvorming en een muffe lucht in huis. En zorgt u voor een comfortabele en gezonde woning. U bespaart hiermee zelfs energie. We hebben een aantal tips, die het ventileren van uw woning ondersteunen.

## Gebruik CO<sub>2</sub> ventilatiesysteem







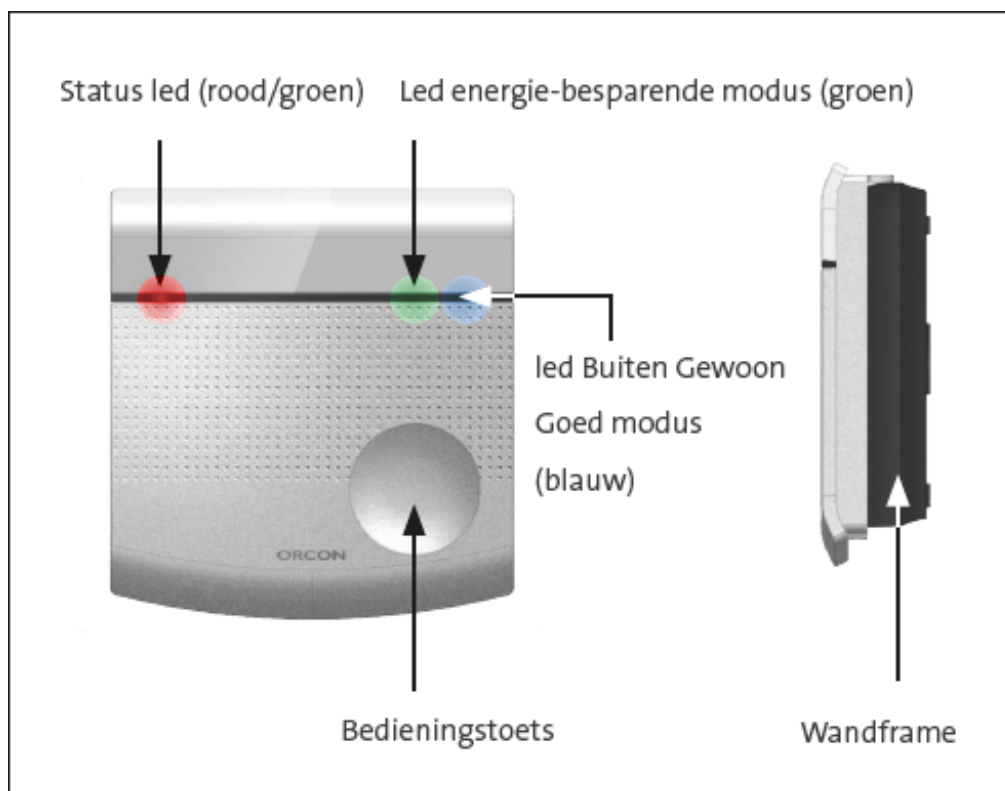

Isoleren staat gelijk aan ventileren. Door de woning luchtdichter (isolatie) te maken is er vrijwel geen natuurlijke ventilatie meer. Daarom is het CO<sub>2</sub> ventilatiesysteem geïnstalleerd in uw woning. Bij mechanische ventilatie worden er kanalen aangebracht in de natte ruimtes (keuken, badkamer en toilet). In de natte ruimtes is het meeste 'vuile lucht'. Het ventilatiesysteem wordt door een vochtsensor aangestuurd. Zet je de douche aan, dan gaat het systeem harder draaien.





Daarnaast is er nog CO<sub>2</sub> sturing. Dat betekent dat er een CO<sub>2</sub> sensor in de woonkamer is geplaatst. Deze sensor meet de hoeveelheid vuile lucht. Heeft u bijvoorbeeld een feestje, huisdieren of rookt u veel? Dan slaat het systeem aan om meer lucht af te zuigen. Via de ventilatieroosters in de ramen komt er verse lucht naar binnen.

## Welke stand gebruik ik?

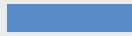
De sensor in de woonkamer meet de kwaliteit van de lucht. Met de energiebesparende modus, zal de ventilator volgens standaard behoefte ventileren. Hierdoor wordt er bespaard op de energiekosten; er wordt alleen geventileerd wanneer dat echt nodig is. De buitengewoon goed modus houdt de luchtkwaliteit op een hoog niveau. Hierdoor wordt er meer geventileerd waardoor de vuile luchtdeeltjes sneller uit de woning worden verwijderd.



Functies bedieningstoets CO <sub>2</sub> Ruimtesensor						
Tijdsduur indrukken bedieningstoets	5 sec.	1 sec.	5 sec.	5 sec.	1 sec.	2 sec.
Buiten Gewoon Goed led	Uit of 					
Energie Besparende led	Uit of 					
Status led	 of 					
Functie	Actuele status		Aanmelden op 1 toestel	Aanmelden op meerdere toestellen		Fabrieksreset

 = Rood   
  = Blauw   
  = Oranje   
  = Wit

### Meldingen

Wanneer de status led op de CO<sub>2</sub> ruimtesensor continu groen brandt, dan functioneert de CO<sub>2</sub> ruimtesensor juist en is er verbinding met het ventilatiesysteem. Wanneer de status led op de CO<sub>2</sub> ruimtesensor reperterend drie keer rood knippert, is er geen communicatie met het ventilatiesysteem. Als dit voorkomt, neem dan contact op met Velison Wonen, zie de pagina contact achterin deze brochure.

### Ventielen

Maak de ventielen 4 keer per jaar schoon met een sopje (water en een klein beetje afwasmiddel). Druk de ventielen weer op dezelfde plek terug als waar u ze uit haalde. Verwissel ze dus niet.

### Afzuigkap

Sluit nooit een afzuigkap met motor aan op het mechanische ventilatie kanaal. U kunt wel gebruik maken van een recirculatiekap tegen de kookluchtjes, of een afzuigkap die direct naar buiten afzuigt, zoals nu het geval is. Let hierop, indien u ooit zelf een nieuwe keuken laat installeren.



### Noodsituatie

Is er een noodsituatie in uw directe omgeving, waarbij wordt aangeraden ramen en deuren te sluiten? Sluit dan uw ramen en deuren en zet alle ventilatieroosters dicht

## **Frisse lucht**

Laat uw ventilatieroosters altijd open, dat is nodig om frisse, gezonde lucht uw woning in te krijgen. Zet ook af en toe uw ramen en deuren open om te luchten. Ventileren kan constant door de ventilatieroosters, maar luchten is iets anders. Luchten doet u bijvoorbeeld één keer per dag, 15 minuten lang. Lucht uw huis niet te lang, zeker in de winter verliest u dan veel warmte.

## **Koken**

Zet tijdens het koken het keukenraam een stukje open en zet uw afzuigkap aan.

## **Douchen**

Maak de douche na gebruik meteen droog met een trekker of dweil. Zo voorkomt u schimmelvorming.

## **Slapen**

Zet een raampje open als u slaapt, of als u dit niet prettig vindt, lucht de slaapkamer om een teveel aan CO<sub>2</sub> af te voeren.



## **Wassen**

Hang bij voorkeur uw was buiten op. Hangt u de was in huis op? Doe dit dan in een afgesloten kamer en zet in deze kamer een raampje open.

## **Stookkosten**

Door goed te ventileren, krijgt u droge lucht in huis. Droge lucht warmt sneller op dan vochtige lucht. Daarom is het belangrijk om uw ventilatieroosters niet dicht te zetten.

## **Doorstroom van verse lucht**

Verse lucht komt binnen door de ventilatieroosters, maar de verse lucht moet overal in uw woning kunnen komen. Dit kan, doordat er ongeveer 1,5 centimeter tussen de deur en vloer zit. Laat u na de verduurzaming een nieuwe vloer leggen? Zorg er dan voor, dat dit nog steeds het geval is! Zet ook uw meubels een klein stukje van de muur.

## 2. ISOLEREN

**Uw woning heeft HR++ glas. De ramen isoleren daarom heel goed, waardoor uw huis in de winter lekker warm blijft.**

### **Voorkom scheuren in het glas**

HR++ glas kan scheuren door temperatuurverschillen in het oppervlak van het glas. Dit voorkomt u door raambekleding op enige afstand van het glas te monteren en plak nooit stickers of raamfolie op het glas.

### **Condens**

In het voor- en najaar kan er condensvorming ontstaan aan de buitenzijde van het glas.

Dit ontstaat bij een lage buitentemperatuur en hoge luchtvochtigheid. De condens verdwijnt vanzelf als de temperatuur van de lucht opwarmt en luchtvochtigheid afneemt.

### **Ventilatieroosters**

In de ramen zijn ventilatieroosters aangebracht met insectenwerende binnenroosters. Een goed geïsoleerde woning moet ook goed geventileerd worden. Laat daarom de ventilatierooster 24 uur per dag open staan, en plak de roosters niet af.

### **Schoonmaken ventilatieroosters**

Schone roosters werken beter dan vuile roosters.

### **Wij adviseren u de roosters eens per jaar schoon te maken:**

- Zet het rooster helemaal open
- Verwijder het insectenwerende rooster
- Maak de binnenzijde van het ventilatierooster en het insectenwerende rooster schoon met de stofzuiger en een sopje (water en een klein beetje afwasmiddel)
- Klik het insectenwerende binnenrooster weer terug



## 3. VERWARMEN

# Let op: de informatie over de nieuwe thermostaat(knoppen) in dit hoofdstuk is alleen van toepassing als u een nieuwe CV-installatie heeft gekregen

U heeft een nieuwe thermostaat van Honeywell. In dit hoofdstuk leggen we u uit hoe u deze kunt gebruiken.

### De ingestelde temperatuur controleren

Draai de instelring één voelbare "klik" rechts- of linksom. De nu aangegeven waarde is de ingestelde temperatuur. De temperatuurinstelling wordt knipperend weergegeven. Na enkele seconden schakelt de thermostaat display weer terug naar het tonen van de heersende ruimtetemperatuur.

### De ingestelde temperatuur wijzigen

Draai de instelring rechtsom voor het verhogen en linksom voor het verlagen van de temperatuurinstelling. Bij de eerste klik wordt de huidige instelling weergegeven. Iedere klik daarna verhoogt c.q. verlaagt de instelling met 0,5 °C. De nieuw ingestelde waarde wordt gedurende enkele seconden knipperend weergegeven, daarna schakelt de thermostaat display weer terug naar het tonen van de heersende ruimtetemperatuur.

### Temperatuur instellen in verschillende ruimtes

Met de nieuwe thermostaatknoppen in andere ruimtes dan de woonkamer, kunt u ook per kamer de gewenste temperatuur instellen. In de slaapkamer is het bijvoorbeeld niet nodig om de temperatuur constant hoog te houden. Toch een warm bed in de winter? Dan is een warme kruik een slim én duurzamer idee. U kunt de knop van de verwarming dicht(er) draaien, zodat er minder warm water door uw verwarming stroomt. Zie de afbeelding hiernaast voor de aanbevolen ruimtetemperaturen.

### Energiezuinig omgaan met het verwarmen van uw woning

Denk goed na in welke kamers in uw woning u veel verblijft. Het is niet nodig kamers de hele dag te verwarmen, waar u bijna niet bent. Ook is uw woning nu beter geïsoleerd, waardoor het binnenklimaat comfortabeler aan zal voelen. Kijk daarom of u de temperatuur van de thermostaat een graadje lager kan zetten dan voor de verduurzaming. Zo bespaart u optimaal op uw energierekening.

### Sluit deuren om geen warmte te verliezen

Door deuren te sluiten, houdt u de warmte in de kamer waar u bent. Dit kan door uzelf aan te wennen overal de deuren te sluiten, of door een deurdranger te installeren. Een eenvoudige deurdranger koopt u al voor 5 euro bij de bouwmarkt. Een deurdranger is gemakkelijk zelf te monteren en u kunt er geld mee besparen.

KOUDER

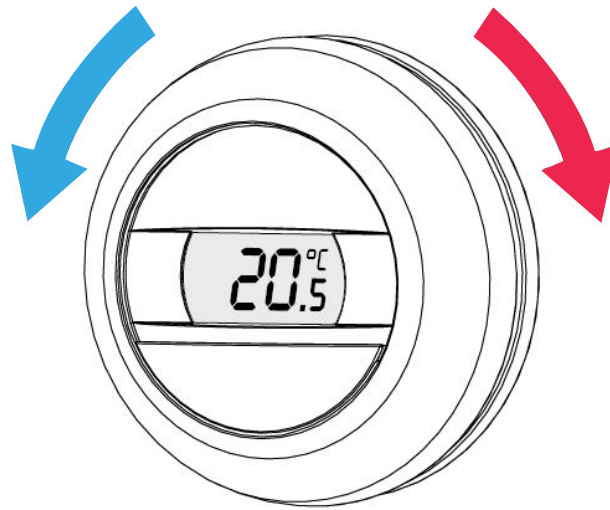

WARMER

*Uitleg thermostaat woonkamer*

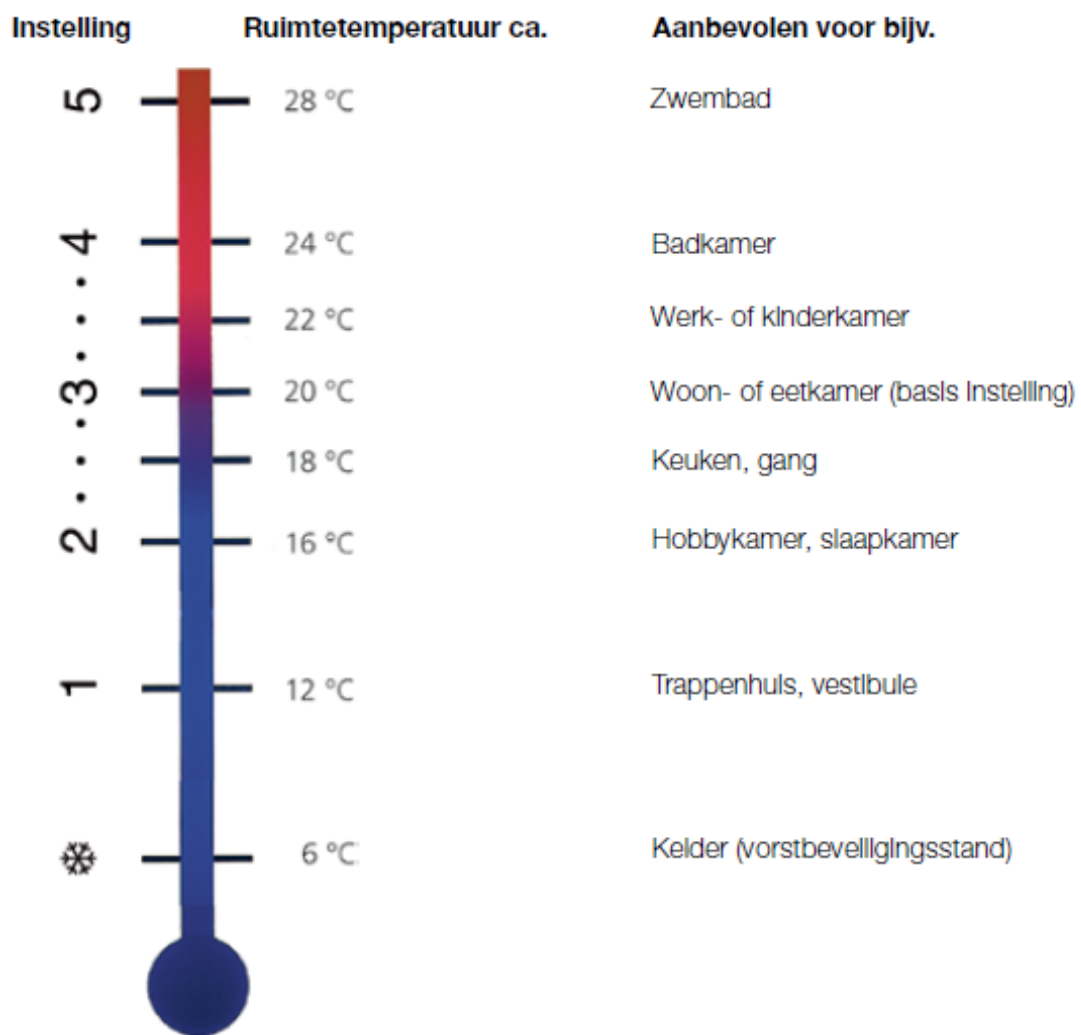

*Uitleg ruimtetemperaturen*

## U wekt uw eigen stroom op

Uw huis heeft zonnepanelen. Hierdoor wekt u uw eigen schone stroom op. Dat is goed voor het milieu én uw portemonnee!

## Stroom opwekken, gebruiken en leveren

U gebruikt uw eigen opgewekte stroom. Wekt u meer op dan u gebruikt? Of juist minder dan u nodig heeft? Dan verrekent uw energiebedrijf dat automatisch via uw energierekening. Dit heet salderen. Salderen kan nog tot 1 januari 2027. Vanaf dat moment veranderen de regels. Op onze website en via de post houden we u op de hoogte van de ontwikkelingen en hoe Velison Wonen hiermee omgaat.

## Informeer uw energieleverancier

U kiest zelf uw energieleverancier. Als u uw energieleverancier laat weten dat u zonnepanelen heeft, kan uw maandelijkse voorschotbedrag direct omlaag.



**U hoeft uw zonnepanelen niet aan te melden bij de netbeheerder. Dit wordt gedaan door Norm.**

## Norm

De zonnepanelen worden na installatie onderhouden door Norm. Norm is de vaste onderhoudspartner voor alle zonnepanelen van Velison. Norm kan op afstand de zonnepanelen uitlezen om zo de stroomopwekking te monitoren. Dat gebeurt via de kWh-meter. Deze meter vindt u in de meterkast. Hier ziet u direct op hoeveel stroom er op dit moment wordt opgewekt door uw zonnepanelen. Dit wordt aangegeven in kWh (kilowattuur).

Als de opbrengst van de installatie lager is dan verwacht, bijvoorbeeld doordat er een defect is, merkt Norm dit snel en gaan zij over tot actie. Mocht u zelf een storing opmerken, neem dan ook gerust contact op met Norm.



kWh-meter

Voorbeeld

## Storing?

📞 Bel met Norm op werkdagen tussen 08:30 en 16:30 uur via 088 - 311 0333

📧 Of neem contact op via e-mail: [info@norm.eu](mailto:info@norm.eu)

# 4. ZONNEPANELEN

## U ontvangt inloggegevens van Norm

Enkele weken nadat de werkzaamheden bij alle woningen binnen het project zijn opgeleverd, ontvangt u per brief inloggegevens van Norm voor hun speciale website om uw zonnepanelen te monitoren. Na het inloggen ziet u wat uw zonnepanelen opwekken. Heeft u na enkele weken nog geen inloggegevens ontvangen, maar wil u wel uw opwekking monitoren? Dan ontvangt Norm graag uw e-mailadres zodat zij u hiervoor de benodigde informatie kunnen toesturen. Stuur een email naar [info@norm.eu](mailto:info@norm.eu) onder vermelding van uw straatnaam en huisnummer.

## Gebruik stroom wanneer u het opwekt

Veel mensen stemmen hun stroomverbruik af op hoeveel ze op dat moment opwekken. Dat is slim, want zo benutten zij hun zonnepanelen zoveel mogelijk en hoeven zij minder (dure) stroom af te nemen van het stroomnet. U kunt dat ook doen door te zien wat u opwekt via de website van Norm.

- Gebruik stroom overdag als de zon schijnt, of als het licht is. Hierdoor haalt u uw stroom uit uw eigen zonnepanelen in plaats van het stroomnet.
- Gebruik niet teveel apparaten op hetzelfde moment. Hiermee voorkomt u dat u op dat moment meer stroom verbruikt dan dat u opwekt.
- Draai de (af)wasmachine overdag.
- Via de online pagina van Norm kunt de opbrengst op ieder moment van de dag inzien.
- Zelfs bij weinig zon, maar wanneer het wel licht is, wekt u stroom op.



**Meer geld besparen? Gebruik stroom op het moment dat de zon schijnt of het licht is buiten!**

## U hoeft uw inboedelverzekering niet aan te passen

Velison Wonen is eigenaar van de zonnepanelen en dus ook verantwoordelijk voor de verzekering van de zonnepanelen. U hoeft daarom niet uw inboedelverzekering omhoog te zetten.

## U hoeft de zonnepanelen niet te onderhouden

De zonnepanelen zijn namelijk onderhoudsarm. Ook schoonmaken is niet nodig omdat regen ervoor zorgt dat de panelen schoon blijven. Indien er wel onderhoud nodig is voert Norm dit uit. U hoeft dus niet het dak op om de zonnepanelen schoon te maken. Is er iets stuk of heeft u vragen? Laat het weten! U kunt met Norm contact opnemen via e-mail: [info@norm.eu](mailto:info@norm.eu) of telefonisch op werkdagen van 08:30 tot 16:30uur via **088 - 311 0333**.

# 5. BESPAAARTIPS

Energie én geld besparen? Bekijk dan onze tips!

## Hoe kan ik besparen?

U kunt op verschillende manieren energie en elektra besparen. We geven u een aantal handige tips om uw energierekening te verminderen.

### Bespaar water, gas en geld met een waterbesparende douchekop

Door te douchen met een waterbesparende douchekop, doucht u net zo lekker als normaal, maar bespaart u tot wel 20% warm water!

### Hoe energiezuinig is mijn huidige douchekop?

Wilt u eerst weten of het wel zuiniger kan? Wellicht heeft u al een hele zuinige douchekop. Om dit te checken, zet u een emmer water onder de douchekop en laat u het water 1 minuut lopen. Zit er daarna 7 liter water in de emmer of meer? Dan kan het zuiniger. Een zuinige douchekop betekent maximaal 7 liter water en dit is klasse Z.

### Zoek een waterbesparende douchekop uit

Een waterbesparende douchekop vindt u bij de bouwmarkt of een sanitair winkel. Let bij uw aankoop op het aantal liter water dat de douchekop doorlaat: een spaardouchekop laat maximaal 7 liter per minuut door. Soms staan er volumestroomklassen op in plaats van het aantal liter water per minuut. Klasse Z is het zuinigst met warm water, vervolgens heb je de volgorde: ,A,S,B,C en D. Waarbij D het meeste water doorlaat en dus het minst zuinig is.

Doorstroomklasse	Liter per minuut
klasse Z	4 tot 7
klasse A	7 tot 9
klasse S (normaal)	9 tot 11,5
klasse B	11,5 tot 14,5
klasse C	14,5 tot 17
klasse D	17 tot 22

## Verlichten met LED

Uw huis verlichten met ledlampen is een milieubewuste keuze en ook goed voor uw portemonnee. Een ledlamp is zuiniger dan een gloeilamp en verdient zich snel terug.

### Wanneer vervang ik mijn oude lampen?

Wacht ik nog even tot mijn oude lampen het niet meer doen, of vervang ik ze meteen voor ledlampen? Het antwoord daarop is simpel, vervang ze meteen voor ledlampen, dit is milieuvriendelijker. Het beste is om al je lampen in een keer te vervangen voor ledlampen. Wil je het kleiner houden? Vervang dan als eerste de lampen die u het meeste aan heeft staan.

### Hoe kies ik de juiste lamp?

Bekijk eerst welke lampen er nu hangen. Weet je niet zeker wat voor soort lamp er nu in huis hangt? Een lamp met een peervorm kan een gloei-, led- of halogeenlamp zijn. Oude spotjes en kleine lampen met pinnetjes zijn bijna altijd halogeenlampen (deze zitten vaak in de afzuigkap). Een spaarlamp herken je, doordat deze lamp niet direct op volle sterkte brandt en de lamp wordt niet zo heet. Ledlampen worden ook niet heet, maar gaan wel direct op volle sterkte branden.



Noteer vervolgens de juiste code van de lamp. De code bestaat uit verschillende kleine letters en getallen. Deze geven aan hoe fel de lamp brandt of hoeveel elektriciteit de lamp nodig heeft om goed te kunnen branden. Vind u de huidige lamp te fel of juist te weinig licht geven? Koop dan een nieuwe lamp met een andere sterkte Lumen. Vroeger werd de hoeveelheid licht aangegeven in Watt, tegenwoordig gebeurt dit in Lumen. Om een idee te geven van de hoeveelheid Lumen: met 800 lumen kunt gemakkelijk een kamer verlichten, 200 lumen gebruikt u voor een schemerlamp.

Daarnaast bestaan er ook slimme wifilampen, welke u via wifi kunt bedienen en hierdoor ook kunt dimmen.

## Energiek Velsen en de Klimaatroute

Wilt u extra informatie over wat u zelf nog meer kunt doen om energiezuinig te wonen? Via organisatie Energiek Velsen en de Klimaatroute kunt u een gratis energieadviesgesprek aanvragen en ontvangt u een gratis energiepakket t.w.v. €75,-. Kijk op [www.energiekvelsen.nl](http://www.energiekvelsen.nl) of op <https://klimaatroute.nl/duurzaam-wonen> en vraag een energiepakket aan!

## 6. ALGEMENE INFORMATIE

We geven hier nog aan aantal algemene tips, voor de veranderingen in uw woning die zijn uitgevoerd vanwege de verduurzaming en ook het onderhoud.

### Rookmelders

U heeft rookmelders in uw woning. Een rookmelder reageert op de rookverschijnselen van een brand. Het heeft twee functies: het singaleren van een brand en het waarschuwen van bewoners. Rookmelders beschermen niet tegen vuur en zijn geen brandverzekering. Het is belangrijk dat u een inboedelverzekering afsluit, voor het geval en brand in uw woning ontstaat. We raden u aan om de rookmelders iedere maand te controleren. Dit doe u door op de test knop, op het midden van de rookmelder te drukken. Plak niets op de rookmelders en schilder er niet overheen.



Druk op de test knop  
**Test de rookmelder(s) eens per maand**

### Controle stroomvoorziening

Wat te doen als een melder piept of knippert:

- a) Als een rookmelder ongeveer iedere 32 seconden piept en tegelijkertijd het rode lampje knippert:
  - Dit geeft aan dat de batterij gedeeltelijk leeg is en dat de rookmelder vervangen moet worden. (controleer de "te vervangen"-datum aan de binnenkant van het alarm).
- b) Als het groene lampje iedere 10 seconden knippert, geeft dat aan dat de RadioLINK-batterij leeg is en dat de RadioLINK-module moet worden vervangen. Dit kunt u niet zelf.

Als alle RadioLINK-alarmen iedere 4 uur 2 seconden afgaan, betekent dit dat ten minste een van de melders in het systeem een lege batterij heeft. Neem in dat geval contact op met Velison Wonen, zie de laatste pagina van deze brochure voor contactgegevens.

### Reinigen van uw melder

Reinig uw melder twee keer per jaar. Gebruik het smalle mondstuk van uw stofzuiger om stof en spinnenwebben te verwijderen van de gleuven aan de zijkanten waar de rook/hitte de melder binnenkomt. Om het deksel schoon te maken, veegt u het af met een vochtige doek en droog het daarna zorgvuldig.

### Groepenkast

De groepenkast verdeelt de elektriciteitsvoorziening in een aantal verschillende delen. Een groepsindeling maakt het mogelijk om slechts in een deel van de woning de stroom af te sluiten. Hierdoor komt niet de gehele woning zonder stroom te zitten bij kortsluiting en overbelasting. Uw groepenkast is compleet vernieuwd volgens NEN1010. Dit is de huidige norm voor het aanleggen van laagspanningsinstallaties.

## Aardlekschakelaar

In de meterkast zit ook een aardlekschakelaar. Deze beveiligt tegen lekstromen en is speciaal bedoeld voor de installaties en apparatuur die op deze aardlekschakelaar aangesloten zijn.

Als een apparaat door een defect onder stroom komt te staan zorgt de aardlekschakelaar ervoor dat de stroom onmiddellijk wordt uitgeschakeld. Het is daarom belangrijk de aardlekschakelaars minimaal 1 x per maand te testen door het indrukken van de testknop T. De aardlekschakelaar dient dan direct uit te schakelen. Waarschuw uw installateur bij weigering.



De locatie van de tekstknop 'T' in uw meterkast

## Monteren raamdecoratie

U heeft nieuwe kozijnen, daarom vragen wij u hier te lezen hoe u uw raamdecoratie het beste kunt monteren.

Er zit een kleine loze ruimte tussen uw kozijn en uw binnenmuur, daardoor is het belangrijk om schroeven met voldoende lengte te gebruiken. U kunt de volgende stappen volgen:

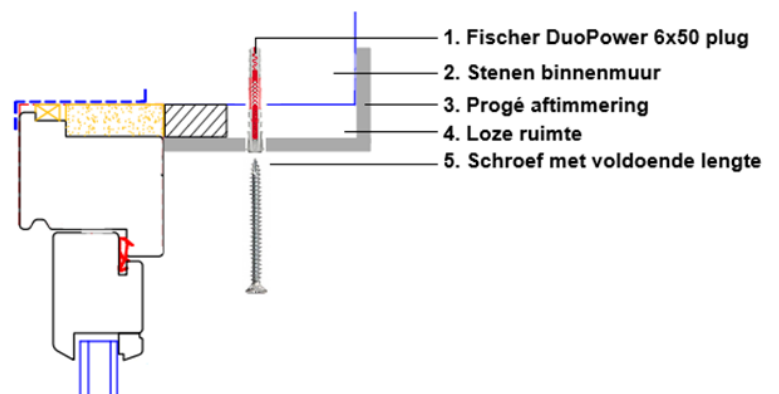

### Stap 1:

Met 6 mm houtboor de betimmering voorboren

### Stap 2:

Met 6 mm steenboor door het voorgeboorde gat in betimmering in stenen muur boren om Fischer DuoPower 6x50 plug aan te kunnen brengen

### Stap 3:

Fischer DuoPower 6x50 plug in voorgeboorde gat duwen. De plug de muur in duwen tot deze vlak is met de aftimmering

### Stap 4:

Schroef met voldoende lengte (minimaal 4x50mm) gebruiken voor het monteren van de raamdecoratie. De schroef moet de gehele lengte van de plug gebruiken

### Stap 5:

Schroef aandraaien tot de raamdecoratie gelijk zit met de Progé betimmering. Let op! Niet te strak, de betimmering zal dan krom trekken of kapot gaan.

## Technische storingen

Is er een technische storing, bijvoorbeeld aan het mechanische ventilatiesysteem, rookmelder of uw meterkast? Of moet er onderhoud worden gepleegd aan uw woning? Neem dan contact op met Velison Wonen via e-mail of telefoon.

### Contact met Velison Wonen

 Bel op werkdagen tussen 08:30 en 16:30 uur via **0255 - 535 786**

 Of neem contact op via e-mail: **info@velisonwonen.nl**

## Wie bereik ik bij overlast?

Is er sprake van ernstige geluidsoverlast, bedreiging, intimidatie, geweld of criminele activiteiten dan belt u de politie: **0900 - 8844**. Is de situatie echt dringend, bel dan **112**. Daarnaast kunt u op de website van Velison Wonen nog meer uitleg vinden over overlast.

 Ga naar [www.velisonwonen.nl/mijnvelison/service/overlast-melden](http://www.velisonwonen.nl/mijnvelison/service/overlast-melden)

## Contact met de gemeente

Voor bepaalde zaken waar u last van heeft neemt u contact op met de gemeente Velsen. Denk aan het verkeerd aanbieden van grofvuil, parkeerproblemen, hangjongeren, het onderhoud van openbaar groen en zwerfafval.

 De gemeente is bereikbaar op telefoonnummer **0255 - 567 200**

## Storing aan uw zonnepanelen?

 Bel met Norm op werkdagen tussen 08:30 en 16:30 uur via **088 – 311 0333**

 Of neem contact op via e-mail: **info@norm.eu**